

# Schemat instalacji Drzwi Wnękowych S20

# KLARINA

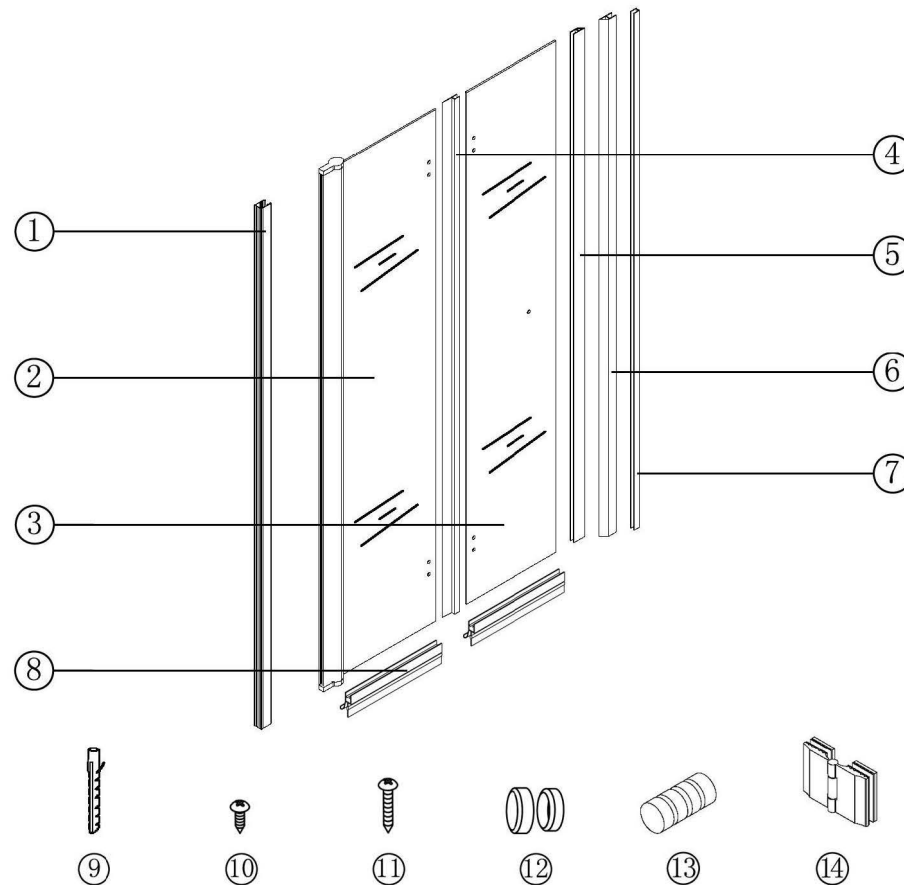
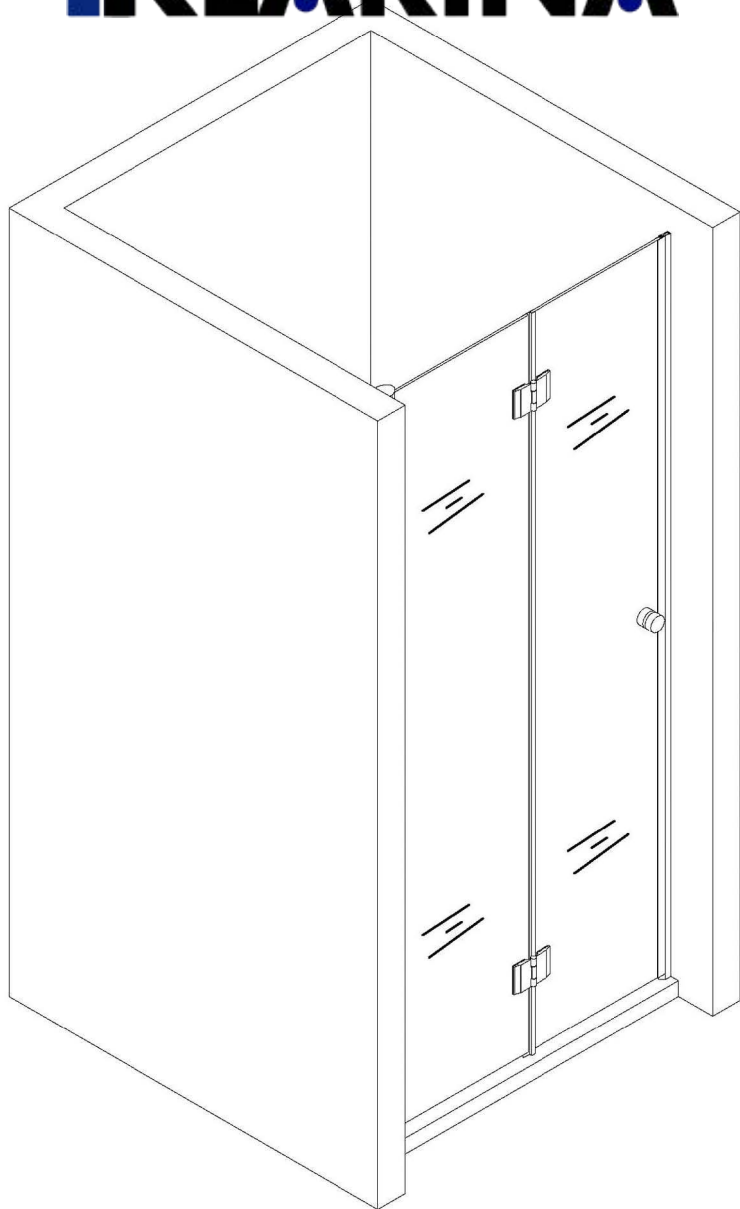

Nr	Opis	Ilość	Nr	Opis	Ilość	Nr	Opis	Ilość
①	Szyna profilowa ściany	1	⑥	Listwa magnetyczna 10mm	1	⑪	Śruba długa 4*40	6
②	Element boczny	1	⑦	Szyna profilowa ściany 10mm	1	⑫	Podkładka + klapka osłonowa	3
③	Uszczelka drzwi	1	⑧	Uszczelka dolnej krawędzi drzwi	2	⑬	Uchwyt drzwi	1
④	Uszczelka h	1	⑨	Kołki	6	⑭	Zawias	2
⑤	Listwa magnetyczna 6mm	1	⑩	Śruba krótka 4*16	3			

## Wymagane narzędzia

(nie zawarte w dostawie!)



## Krok 1: Montaż ściennych szyn profilowych

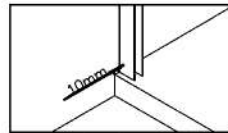
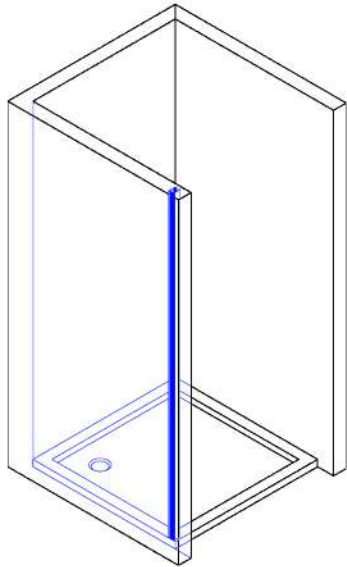

Proszę zwrócić uwagę że brodzik powinien wystawać około 10 mm ponad szklaną szybę.

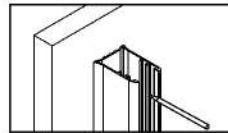

Proszę ustawić profil U przy pomocy poziomicy i proszę zaznaczyć otwory na ścianie.

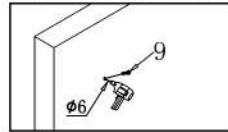

Proszę wywiercić wiertarką z wiertłem 6 mm otwory w zaznaczonych miejscach i wcisnąć w uzyskane otwory kołki.

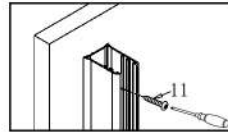

Proszę przystawić szynę do ściany i wkręcić śruby w kołki. Proszę jeszcze raz ustawić szynę przy pomocy poziomicy i dokręcić śruby.

## Krok 2: Montaż elementów bocznych

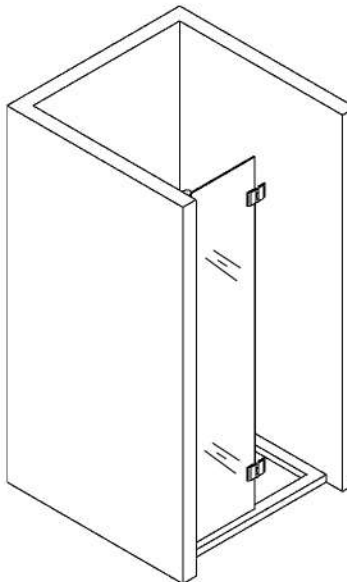

Proszę nałożyć uszczelkę drzwi na dolną krawędź elementu bocznego.

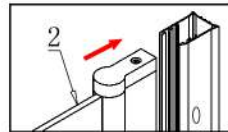

Proszę wsunąć element boczny w profil U. Proszę uważać na założoną uszczelkę.

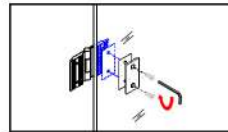

Proszę poluzować śruby w zawiasach i przyłożyć zawias z zewnątrz do szyby i skręcić wszystko razem jak przedstawiono na rysunku.

Wskazówka: proszę dokręcić śruby po upływie około tygodnia.

## Krok 3: Montaż elementu drzwi

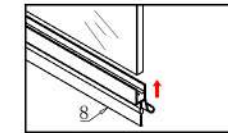
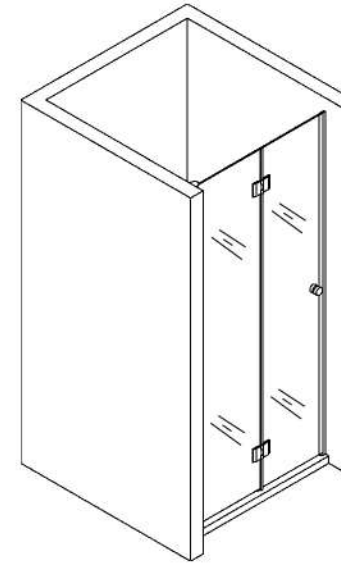

Proszę nałożyć uszczelkę drzwi od dołu na drzwi.

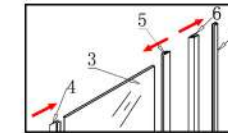

Proszę nałożyć listwę magnetyczną na przednią krawędź drzwi na ściennej szynie profilowej. Proszę nałożyć na szybę uszczelkę h w taki sposób aby szersza krawędź znajdowała się w środku.

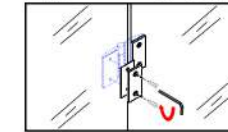

Proszę poluzować śruby w zawiasach. Proszę umieścić szybę i zmontować zawias jak przedstawiono na rysunku.

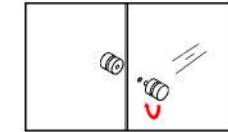

Proszę rozkręcić uchwyt i umieścić uchwyt w sposób przedstawiony na rysunku. Proszę zwrócić uwagę aby między uchwytem a szkłem znalazło się po jednej gumowej uszczelce.

## Krok 4: Montaż ściennej szyny profilowej pod listwę magnetyczną

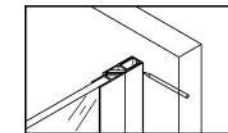
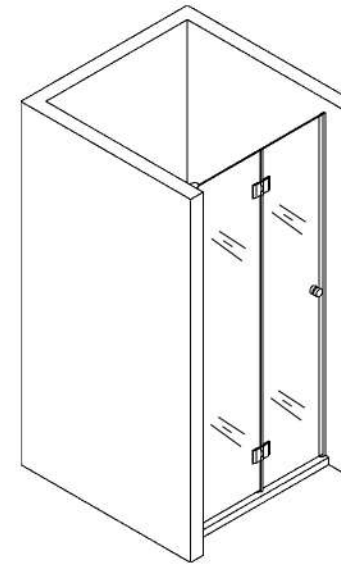

Proszę połączyć obie listwy magnetyczne i dopasować drzwi do brodzika. Proszę zaznaczyć pozycję ściennej szyny profilowej na ścianie.

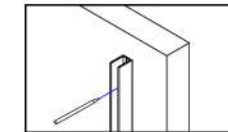

Proszę usunąć listwę magnetyczną od ściennej szyny profilowej i przyłożyć ją do ściany i zaznaczyć otwory do wywiercenia w ścianie.

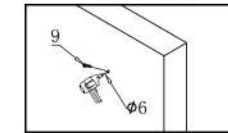

Proszę wywiercić otwory wiertłem 6 mm w zaznaczonych miejscach a następnie proszę włożyć w otwory kołki.

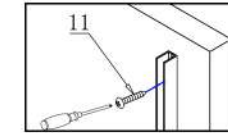

Proszę wprowadzić śruby w kołki poprzez profil U i je wkręcić. Przed ich dokręceniem proszę jeszcze raz ustawić szynę przy pomocy poziomicy.

### Krok 5: Umocowanie elementów bocznych do ściennej

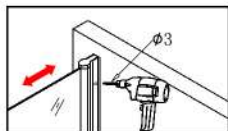
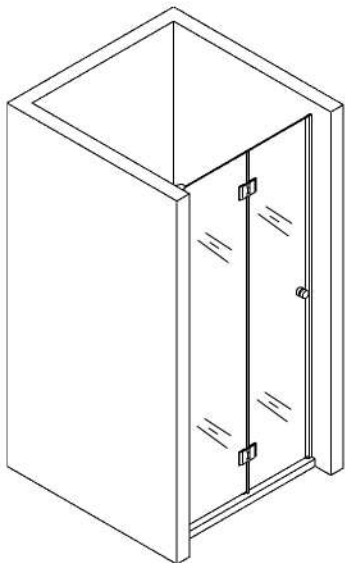

Proszę wywiercić wiertłem 3 mm otwór w aluminiowym profilu elementu bocznego aż do pierwszej komory powietrznej.

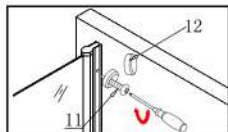

Proszę nałożyć podkładkę w taki sposób aby jej płaska część przylegała do profilu U. Proszę wkręcić śrubę w profil i nałożyć nakładkę.

### Krok 6: Uszczelnienie kabiny prysznicowej silikonem

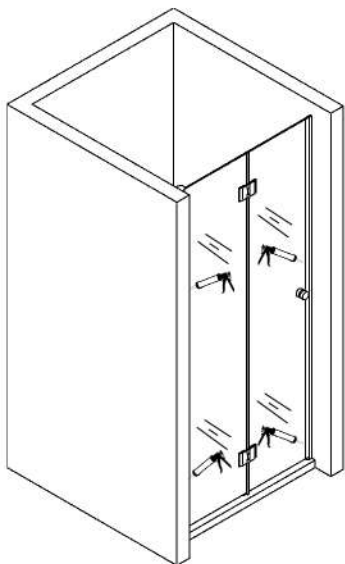

Jako ostatni krok muszą Państwo uszczelnić prysznic w obrębie elementów bocznych przy pomocy silikonu. Uszczelnienie silikonem powinno sięgać od brodzika aż do przegubu skrętnego.

Proszę zwrócić uwagę na czas schnięcia silikonu. Zalecamy korzystanie z prysznica dopiero około 24 godziny po przeprowadzeniu kompletnego montażu.